

GB	Quick user guide
FR	Mini-guide de l'utilisateur
DE	Kurzanleitung
NL	Beknopte handleiding
IT	Guida veloce
ES	Guía rápida de usuario
PT	Guia rápido do Utilizador
PL	Krótki podręcznik użytkownika
RU	Краткое руководство пользователя
SE	Snabb bruksanvisning
NO	Hurtigguide
DK	Hurtig brugervejledning
FI	Pikaopas
ID	Panduan cepat untuk pengguna
CN	便捷用户指南 دليل الاسرتخدام السري

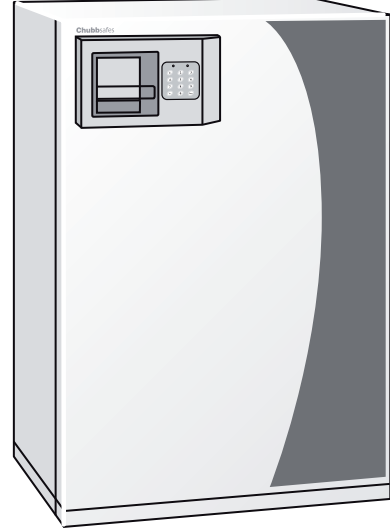

Chubbsafes

Trusted the world over.

www.chubbsafes.com

'Chubb' is owned by Chubb plc and is a registered trademark used under license

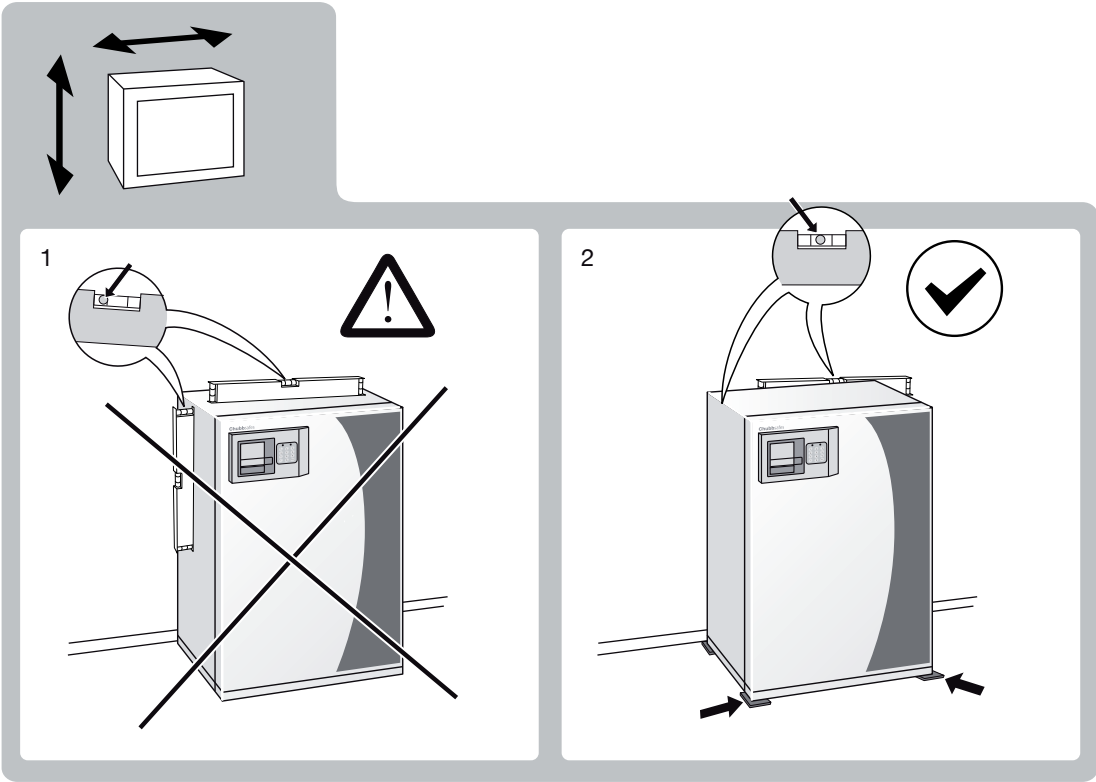
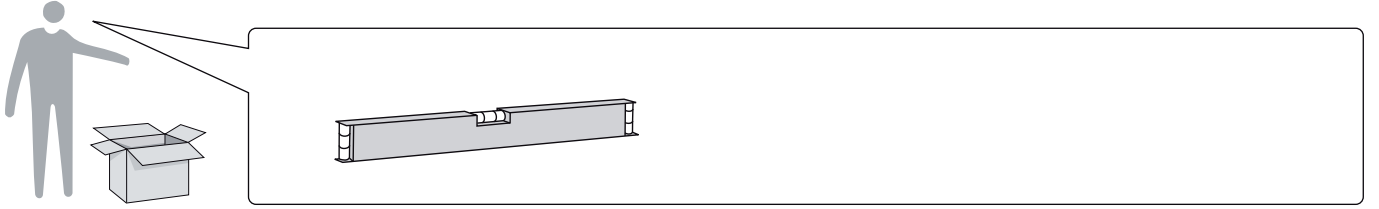
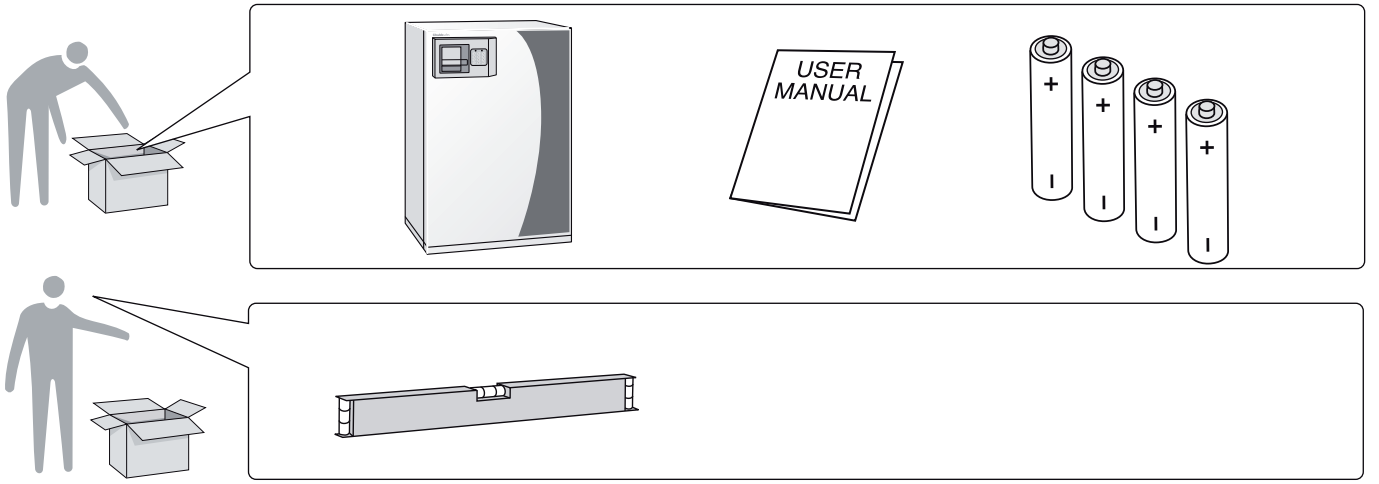

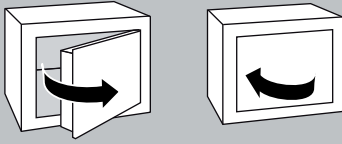

- | | |
|----------------------------|-------------------------------|
| GB To open & close. | RU Открыть и закрыть. |
| FR Pour ouvrir et fermer. | SE För öppning och stängning. |
| DE Öffnen und Schließen. | NO Åpne og lukke. |
| NL Openen en sluiten. | DK Åbning og lukning. |
| IT Apertura e chiusura. | FI Avaaminen ja sulkeminen. |
| ES Para abrir y cerrar. | ID Membuka & menutup. |
| PT Para abrir e fechar. | CN 开关保险柜。 |
| PL Aby otworzyć i zamknąć. | الفتح والإغلاق. |

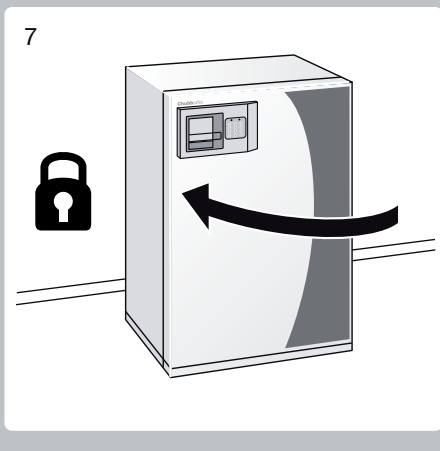
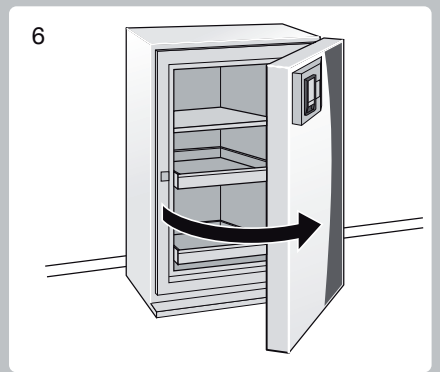
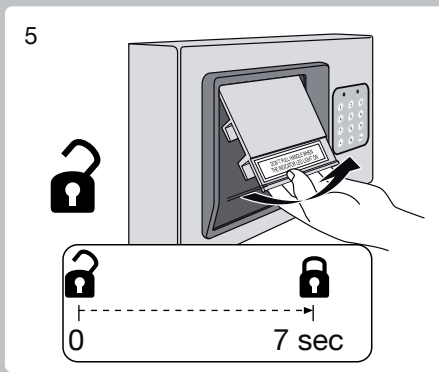
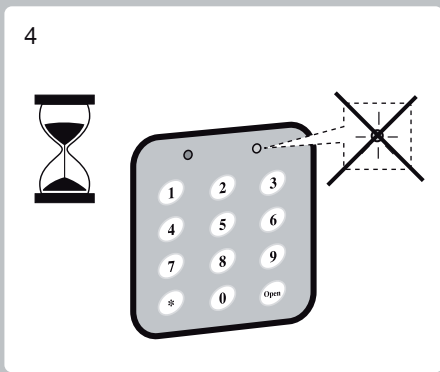
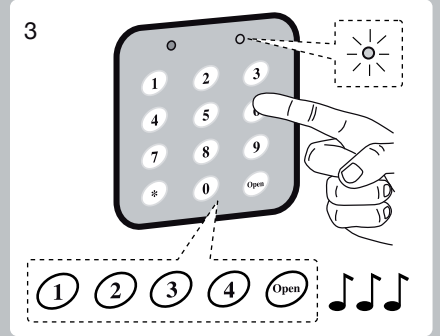
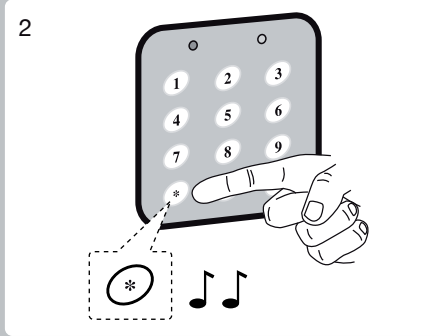
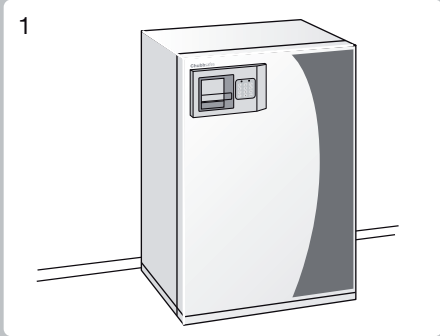

- | | |
|---|---|
| GB If you wish to re-open the lock within 15 seconds after closing, start with figure 3. After 15 seconds start with figure 2. | RU При желании открыть замок через 15 секунд после закрытия, начните с изображения 3. Через 15 секунд начните с изображения 2. |
| FR Si vous souhaitez rouvrir la serrure dans les 15 secondes qui suivent sa fermeture, reportez-vous à la figure 3. Passé un délai de 15 secondes, reportez-vous à la figure 2. | SE Om du vill öppna låset igen inom 15 sekunder efter att du stängt det, börja med bild 3. Efter 15 sekunder, börja med bild 2. |
| DE Um das Schloss innerhalb von 15 Sekunden nach dem Schließen wieder zu öffnen, beginnen Sie mit Abbildung 3. Nach Ablauf von 15 Sekunden beginnen Sie mit Abbildung 2. | NO Hvis du ønsker å åpne låsen igjen innen 15 sekunder etter at den er låst, begynner du med figur 3. Etter 15 sekunder starter du med figur 2. |
| NL Begin bij afbeelding 3 als u het slot binnen 15 seconden na het sluiten weer wilt openen. Na 15 seconden moet u met afbeelding 2 beginnen. | DK Hvis du vil genåbne låsen inden for 15 sekunder, efter den er lukket, skal du starte med figur 2. Efter 15 sekunder skal du starte med figur 2. |
| IT Se si desidera aprire nuovamente la serratura entro 15 secondi dalla chiusura, iniziare dalla figura 3. Trascorsi 15 secondi iniziare dalla figura 2. | FI Jos haluat avata lukon uudelleen 15 sekunnin sisällä sen sulkemisesta, aloita kuvasta 3. Aloita 15 sekunnin kuluttua kuvasta 2. |
| ES Si desea volver a abrir el cierre durante los 15 segundos posteriores al cierre, empiece por la imagen 3. Si ya han transcurrido 15 segundos, empiece por la imagen 2. | ID Jika Anda ingin menutup setelah 15 detik untuk kembali membuka, beroperasi sesuai dengan Gambar 3. Jika setelah 15 detik untuk kembali membuka, beroperasi sesuai dengan Gambar 2. |
| PT Se quiser voltar a abrir a fechadura no espaço de 15 segundos após o fecho da mesma, comece pela figura 3. Passados 15 segundos, comece pela figura 2. | CN 如果要在关闭后 15 秒内重新开锁，请按图 3 操作。如果在 15 秒后重新开锁，请按图 2 操作。 |
| PL Jeżeli w ciągu 15 sekund od zamknięcia zamierzasz otworzyć zamek ponownie, rozpocznij od rysunku 3. Po 15 sekundach rozpocznij od rysunku 2. | إذا كنت ترغب في إعادة فتح القفل خلال 15 ثانية بعد الإغلاق، ابدأ بالمشكل التوضيحي رقم 3. بعد مرور 15 ثانية، ابدأ بالمشكل التوضيحي رقم 2. |

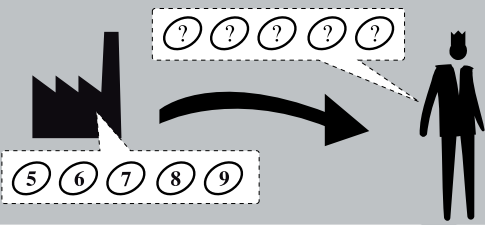

GB Setting new master code.
 FR Définition d'un nouveau code maître.
 DE Neuen Mastercode festlegen.
 NL Nieuwe mastercode instellen.
 IT Impostazione nuovo codice master.
 ES Configuración del nuevo código máster.
 PT Definir o novo código principal.
 PL Ustawianie nowego kodu głównego (master).

RU Установка нового основного кода.
 SE Ställa in ny huvudkod.
 NO Stille inn en ny masterkode.
 DK Indstilling af ny masterkode.
 FI Uuden pääkoodin määrittäminen.
 ID Pengaturan kode master baru.
 CN 设置新的主密码。
 إعداد كود رئيسي جديد.

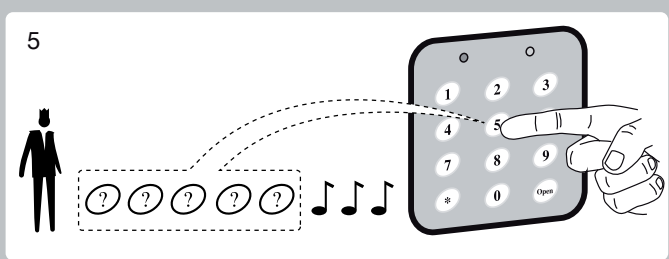
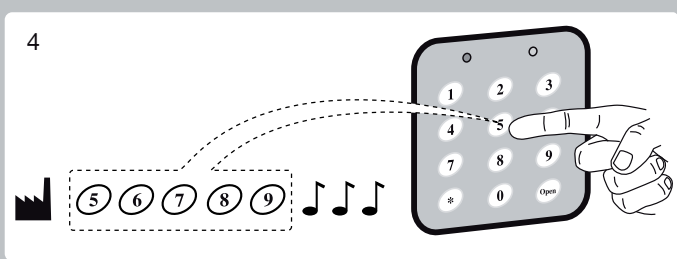
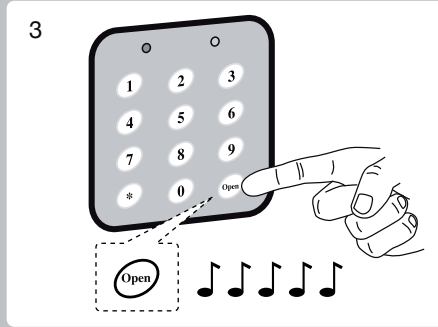
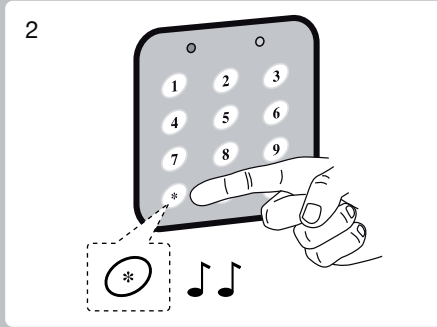
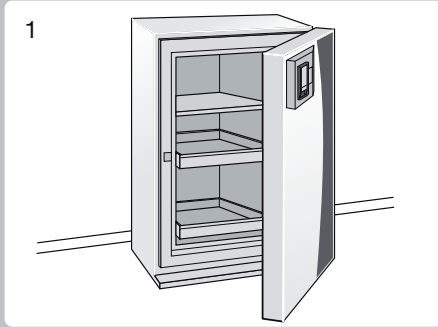

GB To check that your PIN code has been accepted operate the lock three times without closing the door. If unsure repeat the steps above.
 FR Pour vérifier que votre code PIN a été accepté, faites fonctionner la serrure trois fois sans fermer la porte. En cas de doute, répétez les étapes précédentes.
 DE Um sicherzustellen, dass Ihr PIN-Code akzeptiert wurde, schließen Sie das Schloss dreimal hintereinander ab und auf, ohne die Tür zu schließen. Wenn dies nicht reibungslos funktioniert, wiederholen Sie die o. g. Schritte.
 NL Controleer of uw pincode is aanvaard door het slot drie keer te bedienen zonder de deur te sluiten. Doorloop bij twijfel bovenstaande stappen opnieuw.
 IT Per controllare che il codice PIN sia stato accettato, azionare la serratura tre volte senza chiudere la porta. In caso di dubbi, ripetere le operazioni precedenti.
 ES Para comprobar que su código PIN ha sido aceptado, active la cerradura tres veces sin cerrar la puerta. En caso de duda, repita los pasos anteriores.
 PT Para se certificar de que o seu código PIN foi aceite, acione a fechadura três vezes sem fechar a porta. Caso não tenha a certeza, repita os passos acima.
 PL Aby sprawdzić czy kod PIN został zaakceptowany, należy uruchomić zamek trzy razy bez zamykania drzwi sejfów. W przypadku braku pewności należy powtórzyć powyższe kroki.
 RU Для того, чтобы убедиться, что Ваш PIN код был принят проверти замок три раза не закрывая дверь. Если вы все еще неуверенны, повторите вышеуказанные шаги.
 SE För att kontrollera att PIN-koden är godkänd ska du använda låset tre gånger utan att stänga dörren. Upprepa ovanstående steg om du är osäker.
 NO Kontroller at PIN-koden er registrert ved å bruke låsen tre ganger uten å lukke døren. Hvis du er usikker, gjentar du trinnene ovenfor.
 DK Afprøv pinkoden på låsen tre gange uden at lukke døren for at kontrollere, om pinkoden er accepteret. Gentag ovenstående trin, hvis du ikke er sikker.
 FI Tarkista, että PIN-koodisi on hyväksytty, käyttämällä lukkoa kolme kertaa ovea sulkematta. Jos olet epävarma, toista edellä kuvatut vaiheet.
 ID Untuk memeriksa kode PIN Anda telah diterima, operasikan kunci tiga kali tanpa menutup pintu. Apabila kurang yakin, ulangi langkah-langkah tersebut di atas.
 CN 要检查PIN码是否设置成功,请在开门情况下,开关门3次;如果不确定,请重复操作以上步骤。
 للتأكد من قبول كود PIN الخاص بك، قم بتشغيل القفل ثلاث مرات دون إغلاق الباب. في حالة عدم التأكد، تكرر الخطوات السابقة.

Error!

20 sec

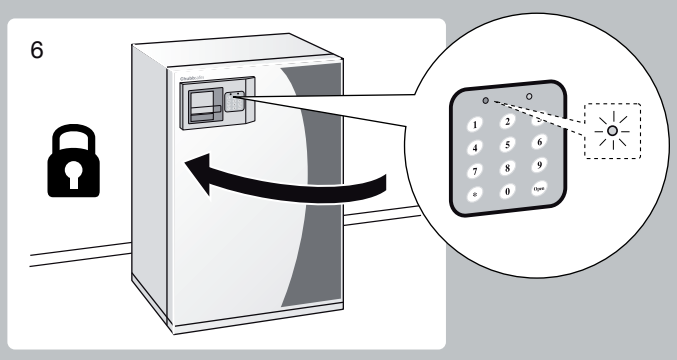

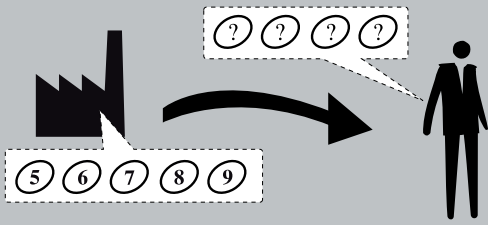

- GB Setting new user code.
- FR Définition d'un nouveau code utilisateur.
- DE Neuen Benutzercode festlegen.
- NL Nieuwe gebruikerscode instellen.
- IT Impostazione nuovo codice utente.
- ES Configuración del nuevo código de usuario.
- PT Definir o novo código do utilizador.
- PL Ustawienie nowego kodu użytkownika.
- RU Установка кода нового пользователя.
- SE Ställa in ny användarkod.
- NO Stille inn en ny brukerkode.
- DK Indstilling af ny brugerkode.
- FI Uuden käyttäjäkoodin määrittäminen.
- ID Pengaturan kode pengguna baru.
- CN 设置新的用户密码。
إعداد كود جديد للمستخدم.

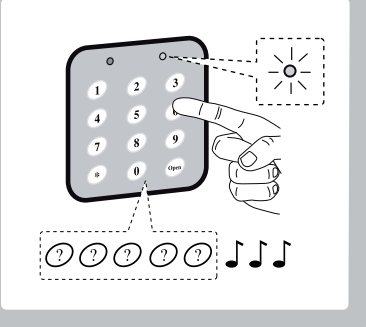
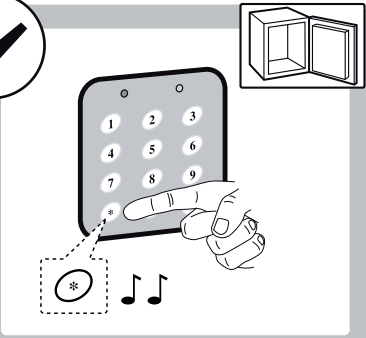
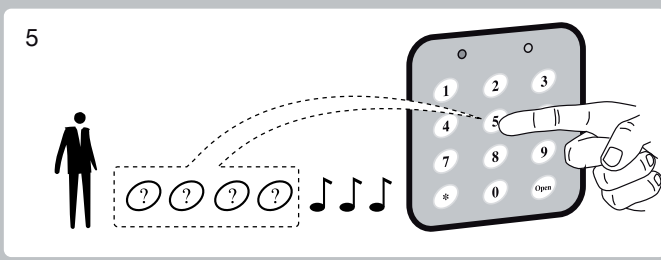
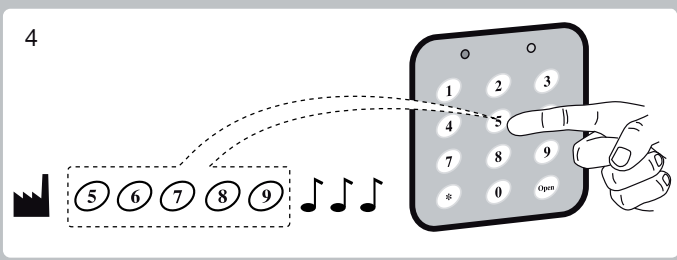
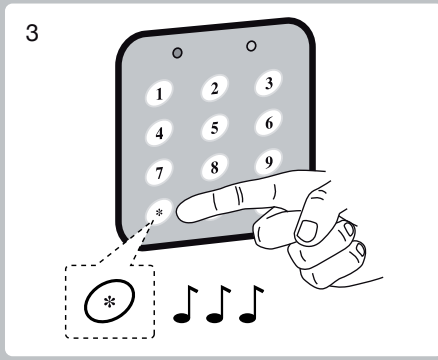
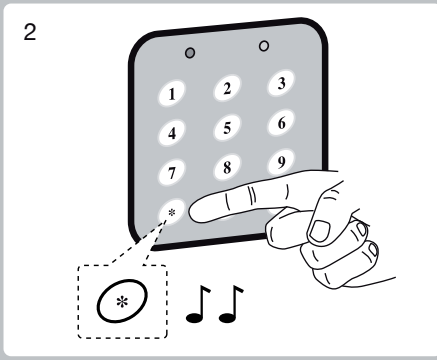
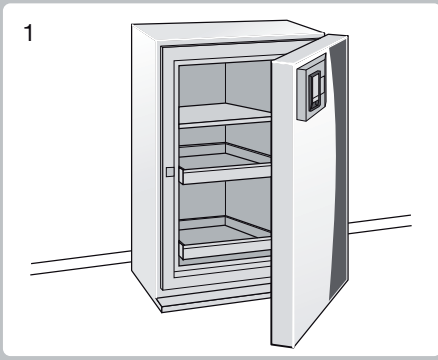

- GB To check that your PIN code has been accepted operate the lock three times without closing the door. If unsure repeat the steps above.
- FR Pour vérifier que votre code PIN a été accepté, faites fonctionner la serrure trois fois sans fermer la porte. En cas de doute, répétez les étapes précédentes.
- DE Um sicherzustellen, dass Ihr PIN-Code akzeptiert wurde, schließen Sie das Schloss dreimal hintereinander ab und auf, ohne die Tür zu schließen. Wenn dies nicht reibungslos funktioniert, wiederholen Sie die o. g. Schritte.
- NL Controleer of uw pincode is aanvaard door het slot drie keer te bedienen zonder de deur te sluiten. Doorloop bij twijfel bovenstaande stappen opnieuw.
- IT Per controllare che il codice PIN sia stato accettato, azionare la serratura tre volte senza chiudere la porta. In caso di dubbi, ripetere le operazioni precedenti.
- ES Para comprobar que su código PIN ha sido aceptado, active la cerradura tres veces sin cerrar la puerta. En caso de duda, repita los pasos anteriores.
- PT Para se certificar de que o seu código PIN foi aceite, acione a fechadura três vezes sem fechar a porta. Caso não tenha a certeza, repita os passos acima.
- PL Aby sprawdzić czy kod PIN został zaakceptowany, należy uruchomić zamek trzy razy bez zamykania drzwi sejfów. W przypadku braku pewności należy powtórzyć powyższe kroki.
- RU Для того, чтобы убедиться, что Ваш PIN код был принят проверти замок три раза не закрывая дверь. Если вы все еще неуверенны, повторите вышеуказанные шаги.
- SE För att kontrollera att PIN-koden är godkänd ska du använda låset tre gånger utan att stänga dörren. Upprepa ovanstående steg om du är osäker.
- NO Kontroller at PIN-koden er registrert ved å bruke låsen tre ganger uten å lukke døren. Hvis du er usikker, gjentar du trinnene ovenfor.
- DK Afprøv pinkoden på låsen tre gange uden at lukke døren for at kontrollere, om pinkoden er accepteret. Gentag ovenstående trin, hvis du ikke er sikker.
- FI Tarkista, että PIN-koodisi on hyväksytty, käyttämällä lukkoa kolme kertaa ovea sulkematta. Jos olet epävarma, toista edellä kuvatut vaiheet.
- ID Untuk memeriksa kode PIN Anda telah diterima, operasikan kunci tiga kali tanpa menutup pintu. Apabila kurang yakin, ulangi langkah-langkah tersebut di atas.
- CN 要检查PIN码是否设置成功,请在开门情况下,开关门3次;如果不确定,请重复操作以上步骤。
لتحقق من قبول كود PIN الخاص بك، قم بتشغيل القفل ثلاث مرات دون إغلاق الباب. في حالة عدم التأكد، كرر الخطوات السابقة.

! Error!

→

20 sec

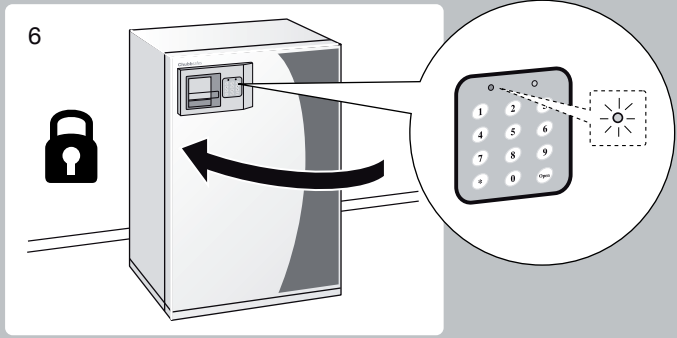

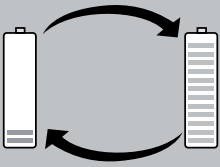

GB No battery power.
 FR Pile déchargée.
 DE Keine Batterieleistung.
 NL Batterij leeg.
 IT Batteria scarica.
 ES Sin alimentación por batería.
 PT Sem bateria.
 PL Brak zasilania z baterii.

RU Нет питания аккумулятора.
 SE Ingen batterikraft.
 NO Batteriet er utladet.
 DK Batteriet er tomt.
 FI Akussa ei ole virtaa.
 ID Tidak ada daya baterai.
 CN 电池电量耗尽。
 البطارية فارغة.

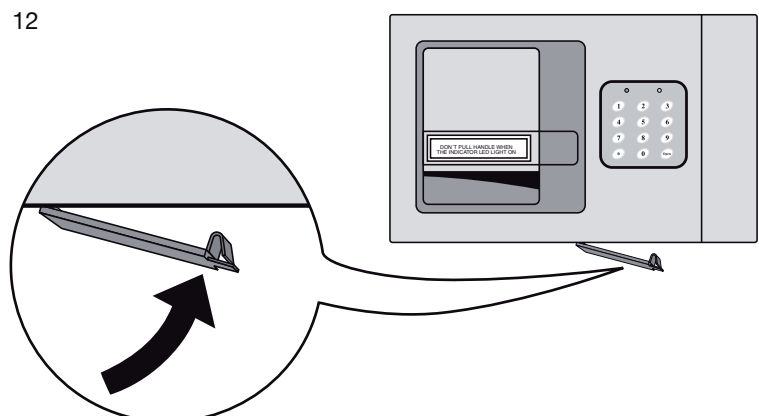
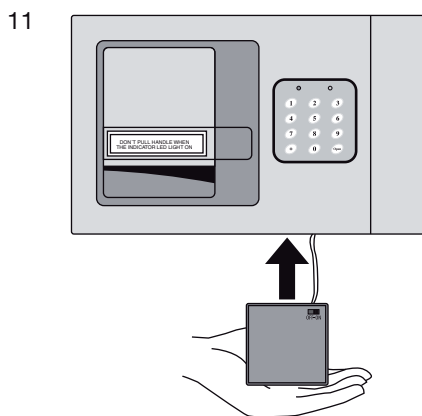
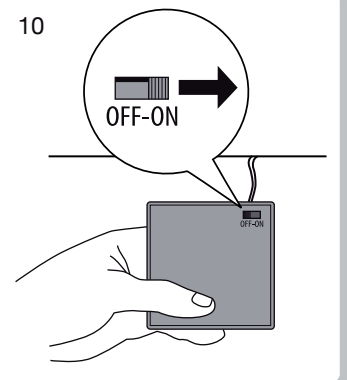
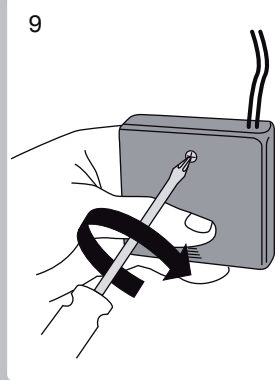
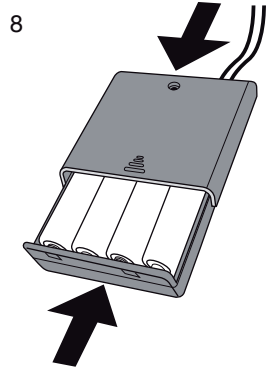
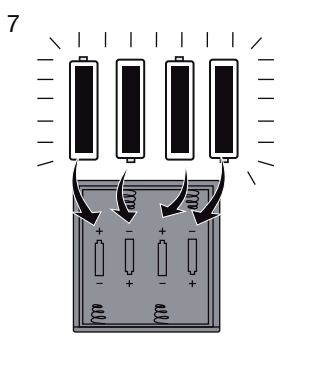
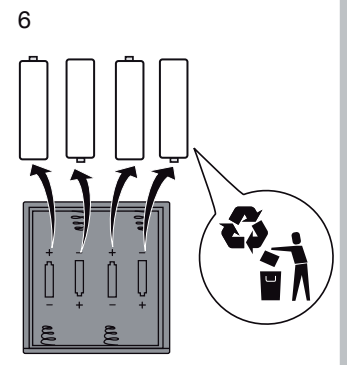
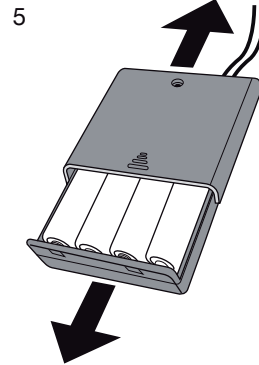
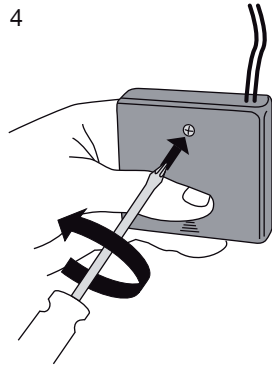
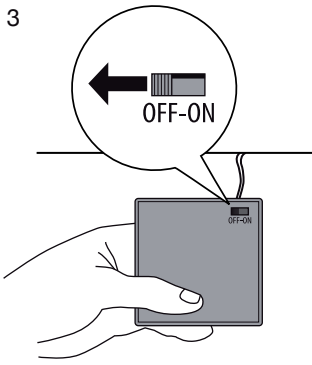
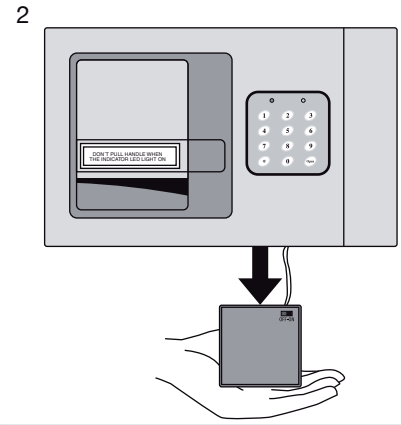
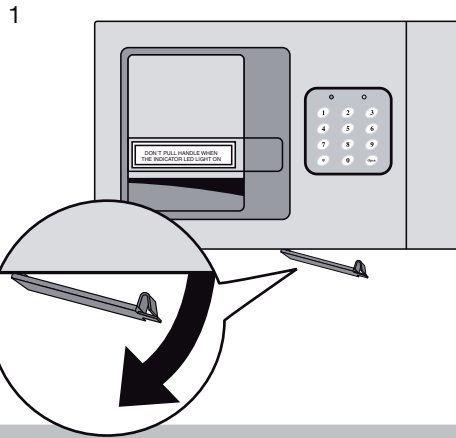
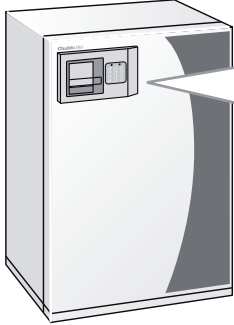

Chubbsafes
Trusted the world over.

www.chubbsafes.com

'Chubb' is owned by Chubb plc and is a registered trademark used under license